

gorenje
Life Simplified



Gorenje
BIG BOX SETS

2023



KLUG KOMBINIERT

EINBAU-HERD- UND BACKOFEN SETS

PASSENDE ANTWORT FÜR JEDEN BEDARF:

- BIG BOX Pyrolyse
- BIG BOX Induktion
- BIG BOX Heißluft

Drei verschiedene Sets kombinieren Elektro-Einbauherde und Kochfelder für jeden Anspruch und den sofortigen Einsatz. Das ausdrucksstarke Design in tiefem Schwarz ermöglicht je nach Küchenumfeld spannende Kontraste. Die praktische BigBox in aufmerksamkeitsstarken Design macht den Transport zum komfortablen Kinderspiel.

Unsere Einbau-Herdsets bestehen aus einem Herd sowie einem darüber platzierten Kochfeld. Für Spaß beim Kochen und Backen sorgen unsere Pyrolyse-Modelle mit Induktionskochfeld wie das Black Steam Pyro Set oder sein Pendant in Edelstahloptik, das Steel Steam Pyro Set. Und die Reinigung? Kein Problem!

BSet022, Black Steam Pyro Set

Artikel-Nr.: 738971

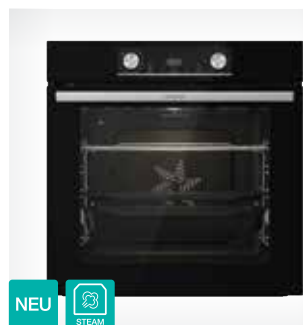

BPSX 6737 E06BG

EINBAUBACKOFEN
PYRO/ExtraSteam
Essential



BACKOFENFUNKTIONEN



- Beleuchtung // Umluft (Ober- und Unterhitze mit Ventilator) // Großflächengrillen // Großflächengrillen mit Ventilator // Auftauen // Schnellaufheizung // Pizza Funktion // GentleBake (schonendes, langsames Garen) // Ober-/Unterhitze mit zusätzlicher Dampffunktion // Heißluft mit zusätzlicher Dampffunktion // AirFry // FrozenBake

- Farbe: schwarzes Glas
- Material Bedienfeld: schwarzes Glas

EIGENSCHAFTEN

- Multifunktions-Backofen
- HomeMade Plus Design BigSpace - 77 Liter
- PerfectGrill

STEUERUNG

- versenkbare Knebel
- Icon LED Display

BESONDERHEITEN

- ExtraSteam - Dampfunterstützung
- Funktionen: Airfry, FrozenBake, GentleBake, Pizza 300°C

AUSSTATTUNG

- GentleClose & GentleOpen
- 1fach Teleskopauszüge
- Backblech // Fettpfanne // Grillrost

SONDERAUSSTATTUNG

- Click-Teleskopauszugset, Artikelnr. 863768
- Perforiertes Backblech für die Airfry Funktion, Artikelnr. 852601
- Glasbackschale, Artikelnr. 242137

SICHERHEIT

- Dynamisches Kühlgebläse mit Nachlaufautomatik (DC+)
- QUCD (Quadro Ultra Cool Door)

EINFACHE REINIGUNG

- Pyrolyse - Reinigungsfunktion
- Backofen mit EcoClean-Email emailliert, katalytisch beschichtet
- Aushängbare Glas-Backofentür

TECHNISCHE DATEN/MAßE

- Anschlusswert: **3,5 kW**
- Energieverbrauch: **0,82 kWh** (Ventilator), **0,97 kWh** (Konventionell)
- Gerätemaß (HxBxT in mm): **595 x 595 x 564**
- Einbaumaß (HxBxT in mm): **590-600 x 560-564 x 550**



IT 43 X

INDUKTIONS-KOCHFELD
Essential



AUSSTATTUNG

- BridgeZone: Induktion mit einer erweiterbaren Kochzone
- TouchControl-Sensorbedienung
- Topferkennung
- 4 Kochzonen:
 - 1 Kochzone Ø 210 mm / 2300/3000 W
 - 2 Kochzonen Ø 180 mm / 1400/2100 W
 - 1 Kochzone Ø 160 mm / 1400/1850 W
- PowerBoost inkl. Ankochoautomatik
- Timer
- Stop&Go-Funktion
- Schmelzfunktion
- Warmhaltefunktion

SICHERHEITSSYSTEME

- Überhitzungsschutz
- Kindersicherung
- Sicherheitsabschaltfunktion

RAHMEN

- IT 43 X (Edelstahlrahmen)

TECHNISCHE DATEN/MAßE

- Anschlusswert: **7,2 kW**
- Gerätemaß (HxBxT in mm): **54x600x520**
- Einbaumaß (HxBxT in mm): **74x560x490**

Lieferung erfolgt in BigBox:



BSet022, Black Steam Pyro Set

BPSX 6737 E06BG + IT 43 X
UVP: € 1.510,00

BSet021, Black Induction Set

Artikel-Nr.: 738886

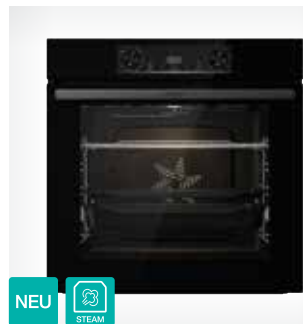

BOS 6737 E06BG

EINBAUBACKOFEN
ExtraSteam
Essential



BACKOFENFUNKTIONEN



- Beleuchtung // Umluft (Ober- und Unterhitze mit Ventilator) // Großflächengrillen // Großflächengrillen mit Ventilator // Auftauen // Schnellaufheizung // Pizza Funktion // GentleBake (schonendes, langsames Garen) // Ober-/Unterhitze mit zusätzlicher Dampffunktion // Heißluft mit zusätzlicher Dampffunktion // AirFry // FrozenBake

- Farbe: Schwarz
- Material Bedienfeld: schwarzes Glas

EIGENSCHAFTEN

- Multifunktions-Backofen
- HomeMade Plus Design BigSpace - 77 Liter
- PerfectGrill

STEUERUNG

- versenkbare Knebel
- Icon LED Display

BESONDERHEITEN

- ExtraSteam - Dampfunterstützung
- Funktionen: STEPbake, AirFry, FrozenBake, GentleBake, Pizzafunktion, Gratin

AUSSTATTUNG

- GentleClose & GentleOpen
- 1fach Teleskopauszüge
- Fettpfanne // Backblech // Grillrost

SONDERAUSSTATTUNG

- Click-Teleskopauszugset, Artikelnr. 863768
- Perforiertes Backblech für die Airfry Funktion, Artikelnr. 852601
- Glasbackschale, Artikelnr. 242137

SICHERHEIT

- Thermoelektrische Sicherung
- Dynamisches Kühlgebläse mit Nachlaufautomatik (DC+)
- C (Compact Door), 2fach verglast

EINFACHE REINIGUNG

- Backofen mit EcoClean-Email emailliert, katalytisch beschichtet
- Aushängbare Glas-Backofentür

TECHNISCHE DATEN/MAßE

- Anschlusswert: **3,5 kW**
- Energieverbrauch: **0,82 kWh** (Ventilator), **0,97 kWh** (Konventionell)
- Gerätemaß (HxBxT in mm): **595 x 595 x 564**
- Einbaumaß (HxBxT in mm): **590-600 x 560-564 x 550**



IT 40 SC

INDUKTIONS-KOCHFELD
Essential



AUSSTATTUNG

- TouchControl-Sensorbedienung
- 4 Kochzonen:
 - 2 Kochzonen Ø 210 mm / 1500/2000 W
 - 2 Kochzonen Ø 145 mm / 1200/1600 W
- PowerBoost inkl. Ankochoautomatik
- Timer

RAHMEN

- IT 40 SC (rahmenlos)

TECHNISCHE DATEN/MAßE

- Anschlusswert: **7,2 kW**
- Gerätemaß (HxBxT in mm): **58x595x520**
- Einbaumaß (HxBxT in mm): **74x560x495**

SICHERHEITSSYSTEME

- Überhitzungsschutz
- Kindersicherung
- Sicherheitsabschaltfunktion

Lieferung erfolgt in BigBox:



BSet021, Black Induction Set

BOS 6737 E06BG + IT 40 SC
UVP: € 1.174,00

BSet020, Black Steam Set

Artikel-Nr.: 738885



BOSX 6737 E06BG

EINBAUBACKOFEN
ExtraSteam
Essential



BACKOFENFUNKTIONEN



- Beleuchtung // Umluft (Ober- und Unterhitze mit Ventilator) // Großflächengrillen // Großflächengrillen mit Ventilator // Auftauen // Schnellaufheizung // Pizza Funktion // GentleBake (schonendes, langsames Garen) // Ober-/Unterhitze mit zusätzlicher Dampf Funktion // Heißluft mit zusätzlicher Dampf Funktion // AirFry // FrozenBake

- Farbe: Schwarz
- Material Bedienfeld: schwarzes Glas

EIGENSCHAFTEN

- Multifunktions-Backofen
- HomeMade Plus Design BigSpace - 77 Liter
- PerfectGrill

STEUERUNG

- versenkbare Knebel
- Icon LED Display

BESONDERHEITEN

- ExtraSteam - Dampfunterstützung
- Funktionen: STEPBake, Backen auf allen Ebenen, AirFry, FrozenBake, GentleBake, Pizzafunktion, Gratin

AUSSTATTUNG

- GentleClose & GentleOpen
- 1fach Teleskopauszüge
- Fettpfanne // Backblech // Grillrost

SONDERAUSSTATTUNG

- Click-Teleskopauszugset, Artikelnr. 863768
- Perforiertes Backblech für die Airfry Funktion, Artikelnr. 852601
- Glasbackschale, Artikelnr. 242137

SICHERHEIT

- Thermoelektrische Sicherung
- Dynamisches Kühlgebläse mit Nachlaufautomatik (DC+)
- C (Compact Door), 2fach verglast
- Kindersicherung

EINFACHE REINIGUNG

- Backofen mit EcoClean-Email emailiert, katalytisch beschichtet
- Aushängbare Glas-Backofentür

TECHNISCHE DATEN/MAßE

- Anschlusswert: **3,5 kW**
- Energieverbrauch: **0,82 kWh** (Ventilator), **0,97 kWh** (Konventionell)
- Gerätemaß (HxBxT in mm): **595 x 595 x 564**
- Einbaumaß (HxBxT in mm): **590-600 x 560-564 x 550**



ECT 43 X

GLASKERAMIK-KOCHFELD
Essential



AUSSTATTUNG

- TouchControl-Sensorbedienung
- 4 Kochzonen:
 - 1 HiLight-Zweikreis-Kochzone Ø 120/210 mm / 800/2200 W
 - 1 HiLight-Bräterzone Ø 170/265 mm / 1500/2400 W
 - 2 HiLight-Kochzonen Ø 145 mm / 1200 W
- Ankochoautomatik
- Timer
- Stop&Go-Funktion
- Warmhaltefunktion

SICHERHEITSSYSTEME

- Restwärmeanzeige
- Überhitzungsschutz
- Kindersicherung
- Sicherheitsabschaltfunktion

RAHMEN

- ECT 43 X (Edelstahlrahmen)

TECHNISCHE DATEN/MAßE

- Anschlusswert: **7,0 kW**
- Gerätemaß (HxBxT in mm): **50x600x520**
- Einbaumaß (HxBxT in mm): **70x560x490**

Lieferung erfolgt in BigBox:



BSet020, Black Steam Set
BOSX 6737 E06BG + ECT 43 X
UVP: € 1.102,00

HSet022, Black Set 4 Pyrolyse

Artikel-Nr.: 738929



BCPX 6737 E05BG

EINBAUHERD
PYRO/ExtraSteam
Essential



BACKOFENFUNKTIONEN



- Beleuchtung // Umluft (Ober- und Unterhitze mit Ventilator) // Großflächengrillen // Großflächengrillen mit Ventilator // Auftauen // Schnellaufheizung // Pizza Funktion // GentleBake (schonendes, langsames Garen) // Ober-/Unterhitze mit zusätzlicher Dampf Funktion // Heißluft mit zusätzlicher Dampf Funktion // AirFry // FrozenBake

- Farbe: Schwarz
- Material Bedienfeld: schwarzes Glas

EIGENSCHAFTEN

- Multifunktions-Backofen
- HomeMade Plus Design BigSpace - 77 Liter
- PerfectGrill

STEUERUNG

- versenkbare Knebel
- Icon LED Display

BESONDERHEITEN

- ExtraSteam - Dampfunterstützung
- Funktionen: Gratin, AirFry, FrozenBake, GentleBake, Pizzafunktion

AUSSTATTUNG

- GentleClose & GentleOpen
- 1fach Teleskopauszüge
- Fettpfanne
- Grillrost

SONDERAUSSTATTUNG

- Click-Teleskopauszugset, Artikelnr. 863768
- Perforiertes Backblech für die Airfry Funktion, Artikelnr. 852601
- Glasbackschale, Artikelnr. 242137

SICHERHEIT

- Dynamisches Kühlgebläse mit Nachlaufautomatik (DC+)
- QUCD (Quadro Ultra Cool Door)

EINFACHE REINIGUNG

- Pyrolyse - Reinigungsfunktion
- Backofen mit EcoClean-Email emailiert, katalytisch beschichtet
- Aushängbare Glas-Backofentür

TECHNISCHE DATEN/MAßE

- Anschlusswert: **3,5 kW**
- Energieverbrauch: **0,71 kWh** (Ventilator), **0,97 kWh** (Konventionell)
- Gerätemaß (HxBxT in mm): **595 x 595 x 564**
- Einbaumaß (HxBxT in mm): **590-600 x 560-564 x 550**



ECD 634 X

GLASKERAMIK-KOCHFELD
Essential



AUSSTATTUNG

- Für Energieregulung vorbereitet
- 4 Kochzonen:
 - 1 HiLight-Zweikreis-Kochzone Ø 120/210 mm / 800/2200 W
 - 2 HiLight-Kochzonen Ø 145/1200 W
 - 1 HiLight-Bräterzone Ø 170/265 mm / 1500/2400 W

STEUERUNG

- herdgebunden

SICHERHEITSSYSTEME

- Restwärmeanzeige

RAHMEN

- ECD 634 X (Edelstahlrahmen)

TECHNISCHE DATEN/MAßE

- Anschlusswert: **7,0 kW**
- Gerätemaß (HxBxT in mm): **50x600x520**
- Einbaumaß (HxBxT in mm): **70x560x490**

Lieferung erfolgt in BigBox:



HSet022, Black Set 4 Pyrolyse
BCPX 6737 E05BG + ECD 634 X
UVP: € 1.294,00

HSet021, Black Set 4 Induktion

Artikel-Nr.: 738928

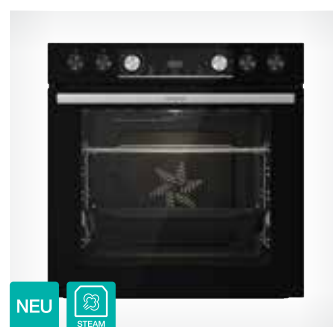

BACKOFENFUNKTIONEN



- Beleuchtung // Umluft (Ober- und Unterhitze mit Ventilator) // Großflächengrillen // Großflächengrillen mit Ventilator // Auftauen // Schnellaufheizung // Pizza Funktion // GentleBake (schonendes, langsames Garen) // Ober-/Unterhitze mit zusätzlicher Dampffunktion // Heißluft mit zusätzlicher Dampffunktion // AirFry // FrozenBake

- Farbe: Schwarz
- Material Bedienfeld: schwarzes Glas

EIGENSCHAFTEN

- Multifunktions-Backofen
- HomeMade Plus Design BigSpace - 77 Liter
- PerfectGrill

STEUERUNG

- versenkbare Knebel
- Icon LED Display

BESONDERHEITEN

- ExtraSteam - Dampfunterstützung
- Funktionen: Gratin, AirFry, FrozenBake, GentleBake, Pizzafunktion

BCIX 6737 E05BG

EINBAUHERD
INDUKTION/ExtraSteam
Essential

AUSSTATTUNG

- Gentle Open & Gentle Close
- 1fach Teleskopauszüge
- Fettpfanne
- Grillrost

SONDERAUSSTATTUNG

- Click-Teleskopauszuset, Artikelnr. 863768
- Perforiertes Backblech für die Airfry Funktion, Artikelnr. 852601
- Glasbackschale, Artikelnr. 242137

SICHERHEIT

- Dynamisches Kühlgebläse mit Nachlaufautomatik (DC+)
- C (Compact Door), 2fach verglast

EINFACHE REINIGUNG

- Backofen mit EcoClean-Email emailiert, katalytisch beschichtet
- Aushängbare Glas-Backofentür

TECHNISCHE DATEN/MAßE

- Anschlusswert: **3,5 kW**
- Energieverbrauch: **0,82 kWh** (Ventilator), **0,97 kWh** (Konventionell)
- Gerätemaß (HxBxT in mm): **595 x 595 x 564**
- Einbaumaß (HxBxT in mm): **590-600 x 560-564 x 550**



ID 640 X

INDUKTIONS-KOCHFEL
Essential



- Farbe: Schwarz
- Kochfeldrahmen: Edelstahl
- Kochfeld Rahmenmaterial: Edelstahlrahmen

STEUERUNG

- herdgebunden
- Steuerung des Timers via Touch Control
- Timerfunktion

EIGENSCHAFTEN

- PowerBoost

KOCHFLÄCHE

- 4 Induktionskochzonen
- Links vorne: Ø 21 cm, 1,5/2 kW
- Rechts vorne: Ø 14,5 cm, 1,2/1,6 kW
- Links hinten: Ø 14,5 cm, 1,2/1,6 kW
- Rechts hinten: Ø 21 cm, 1,5/2 kW

SICHERHEITSSYSTEME

- Bedienteil mit integrierter Restwärmanzeige
- Kindersicherung

TECHNISCHE DATEN/MAßE

- Anschlusswert: **7,2 kW**
- Gerätemaß (HxBxT in mm): **60 x 600 x 525**
- Einbaumaß (HxBxT in mm): **74 x 560-562 x 490**

Lieferung erfolgt in BigBox:



HSet021, Black Set 4 Induktion

BCIX 6737 E05BG + ID 640 X
UVP: € 1.294,00

HSet020, Black Set 4

Artikel-Nr.: 738927

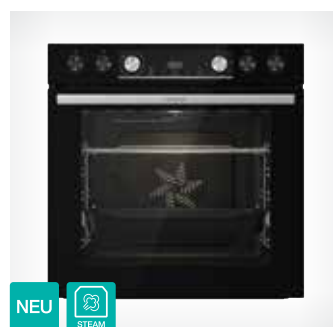

BACKOFENFUNKTIONEN



- Beleuchtung // Umluft (Ober- und Unterhitze mit Ventilator) // Großflächengrillen // Großflächengrillen mit Ventilator // Auftauen // Schnellaufheizung // Pizza Funktion // GentleBake (schonendes, langsames Garen) // Ober-/Unterhitze mit zusätzlicher Dampffunktion // Heißluft mit zusätzlicher Dampffunktion // AirFry // FrozenBake

- Farbe: Schwarz
- Material Bedienfeld: schwarzes Glas

EIGENSCHAFTEN

- Multifunktions-Backofen
- HomeMade Plus Design BigSpace - 77 Liter
- PerfectGrill

STEUERUNG

- versenkbare Knebel
- Icon LED Display

BESONDERHEITEN

- ExtraSteam - Dampfunterstützung
- Funktionen: Gratin, AirFry, FrozenBake, GentleBake, Pizzafunktion

BCX 6737 E05BG

EINBAUHERD
ExtraSteam
Essential

AUSSTATTUNG

- Gentle Open & Gentle Close
- 1fach Teleskopauszüge
- Fettpfanne
- Grillrost

SONDERAUSSTATTUNG

- Click-Teleskopauszuset, Artikelnr. 863768
- Perforiertes Backblech für die Airfry Funktion, Artikelnr. 852601
- Glasbackschale, Artikelnr. 242137

SICHERHEIT

- Dynamisches Kühlgebläse mit Nachlaufautomatik (DC+)
- C (Compact Door), 2fach verglast

EINFACHE REINIGUNG

- Backofen mit EcoClean-Email emailiert, katalytisch beschichtet
- Aushängbare Glas-Backofentür

TECHNISCHE DATEN/MAßE

- Anschlusswert: **3,5 kW**
- Energieverbrauch: **0,82 kWh** (Ventilator), **0,97 kWh** (Konventionell)
- Gerätemaß (HxBxT in mm): **595 x 595 x 564**
- Einbaumaß (HxBxT in mm): **590-600 x 560-564 x 550**



ECD 634 X

GLASKERAMIK-KOCHFELD
Essential



AUSSTATTUNG

- Für Energieregulierung vorbereitet
- 4 Kochzonen
- 1 HiLight-Zweikreis-Kochzone Ø 120/210 mm / 800/2200 W
- 2 HiLight-Kochzonen Ø 145/1200 W
- 1 HiLight-Bräterzone Ø 170/265 mm / 1500/2400 W

STEUERUNG

- herdgebunden

SICHERHEITSSYSTEME

- Restwärmanzeige

RAHMEN

- ECD 634 X (Edelstahlrahmen)

TECHNISCHE DATEN/MAßE

- Anschlusswert: **7,0 kW**
- Gerätemaß (HxBxT in mm): **50x600x520**
- Einbaumaß (HxBxT in mm): **70x560x490**

Lieferung erfolgt in BigBox:



HSet020, Black Set 4

BCX 6737 E05BG + ECD 634 X
UVP: € 1.030,00

KUNDENDIENST

gorenje

Der Gorenje Kundendienst

Gorenje – dieser Name steht für Haushaltsgeräte von hoher Zuverlässigkeit und langer Lebensdauer. Ein effektiver, bundesweit flächendeckender Service und zufriedene Kunden tragen entscheidend zu unserem Erfolg bei.

So können Sie umgehend einen Reparaturtermin vereinbaren.

Reparaturannahme:

E-Mail: reparatur.service@gorenje.de

Telefon: 089 - 200 0632-32

Fax: 089 - 200 0632-99

Bestellung Ersatzteile:

E-Mail: ersatzteile@gorenje.de

Telefon: 089 - 200 0632-63

Fax: 089 - 6074 69 63 29 45

Um Ihnen so schnell wie möglich helfen zu können, halten Sie bitte folgende Infos bereit:

- Produkt/Marke des Gerätes
- Artikelnummer und Seriennummer (siehe Typenschild auf dem Gerät)
- Kaufdatum (siehe Rechnung)
- Problem bzw. Fehler

Die aktuelle Telefon- und Faxnummer sowie die Erreichbarkeit von unserem technischen Kundendienst und weitere Informationen entnehmen Sie bitte unserer website: gorenje.de

Wir tun alles, damit Sie mit uns rundherum zufrieden sind.

Die Gorenje Geräte sind funkenstört und netzrückwirkungsfrei.

Das Gorenje Headquarter befindet sich in Velenje/Slowenien, nur vier Autostunden von München entfernt. Seit über 70 Jahren werden dort Hausgeräte gefertigt, die höchsten technischen, ökologischen und ästhetischen Ansprüchen genügen. Dies beweist unsere weltweite Präsenz. Unsere Bemühungen um die ständige Qualitätsverbesserung im Rahmen eines umfassenden Qualitätsmanagementsystems sind offiziell bestätigt: unser Werk ist 1995 nach der weltweit bekannten Qualitätsnorm ISO 9001 zertifiziert worden. Damit können wir nun noch besser die hohen Anforderungen unserer anspruchsvollen Kunden erfüllen.



Alle Gorenje-Erzeugnisse sind geprüft und tragen eines der folgenden Qualitäts-/Prüfzeichen.



Irrtümer, technische Änderungen, Druckfehler und Liefermöglichkeiten vorbehalten!

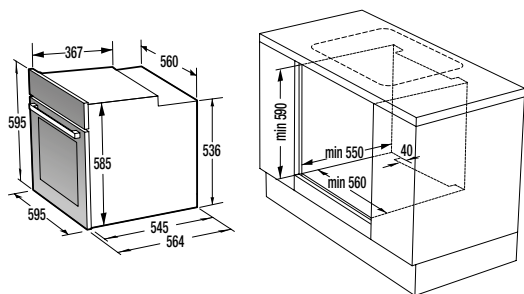

Alle Einbauherde

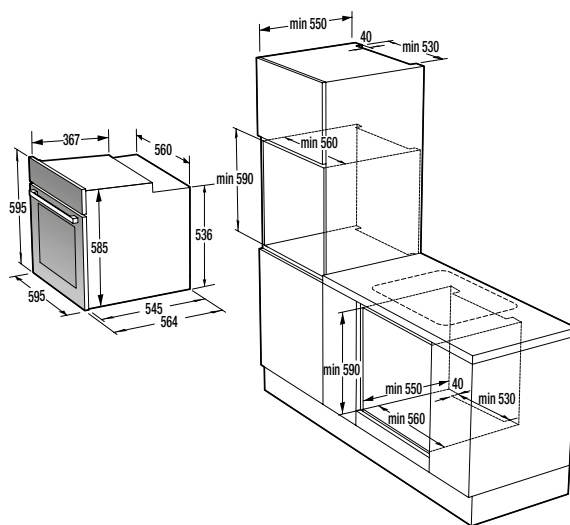

Alle Einbaubacköfen

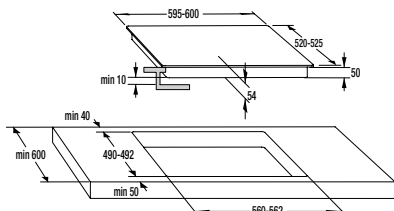

IT 43 X

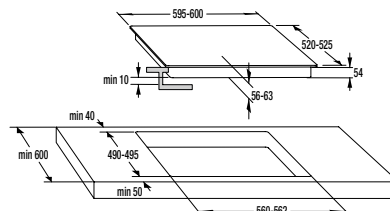

IT 40 SC

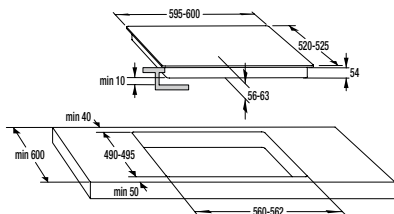

ID 640 X

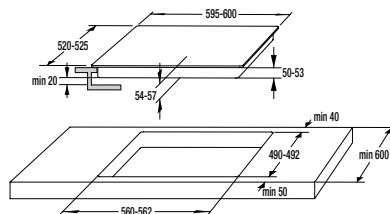

ECD 643 X / ECT 43 X

Hisense Gorenje Germany GmbH
Parkring 31
85748 Garching
T +49 (0)89-50207-0
E info@gorenje.de
www.gorenje.de

REPARATURANNAHME: e-mail: reparatur.service@gorenje.de
ERSATZTEIL-BESTELLUNG: e-mail: ersatzteile@gorenje.de
BESTELLUNGEN: e-mail: vertrieb@gorenje.de

Hinweis: Stand der Geräteangaben August 2022. Weiterentwicklungen vorbehalten.
Irrtümer, technische Änderungen, Druckfehler und Liefermöglichkeiten vorbehalten.
Dies ist eine reine Händlerunterlage, die nicht für den Endverbraucher vorgesehen ist.

Realisation: Gorenje/August 2022

Artikelnummer: 894212